

Dell OptiPlex 7010

Informacije o nastavitvi in funkcijah

O opozorilih



Opozorilo: OPOZORILO označuje možnost poškodb lastnine, telesnih poškodb ali smrti.

Mali pokončni računalnik — Pogled s sprednje in zadnje strani

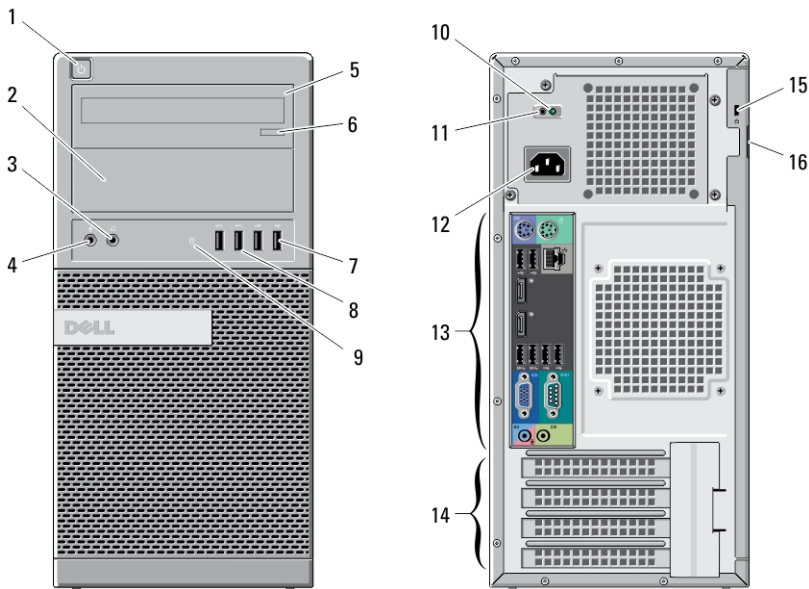

Skica 1. Pogled s sprednje in zadnje strani na mali pokončni računalnik

- | | |
|-----------------------------------------------|---------------------------------------|
| 1. Gumb za napajanje, lučka napajanja | 4. Priključek za mikrofona |
| 2. Ležišče za optični pogon (dodatna možnost) | 5. Optični pogon (dodatna možnost) |
| 3. Priključek za slušalke | 6. Gumb za odpiranje optičnega pogona |



090W55A00

Regulativni model: D05D, D09M, D03S, D01U
Regulativni tip: D05D002, D09M003, D03S002,
D01U003
2011 - 12

- | | |
|-------------------------------------|--------------------------------------|
| 7. Priključka USB 2.0 (2) | 13. Priključki na hrbtni plošči |
| 8. Priključka USB 3.0 (2) | 14. Reže za razširitvene kartice (4) |
| 9. Lučka dejavnosti pogona | 15. Reža za varnostni kabel |
| 10. Diagnostična lučka za napajanje | 16. Obroč ključavnice |
| 11. Diagnostični gumb za napajanje | |
| 12. Priključek za napajanje | |

Namizni računalnik — Pogled s sprednje in zadnje strani

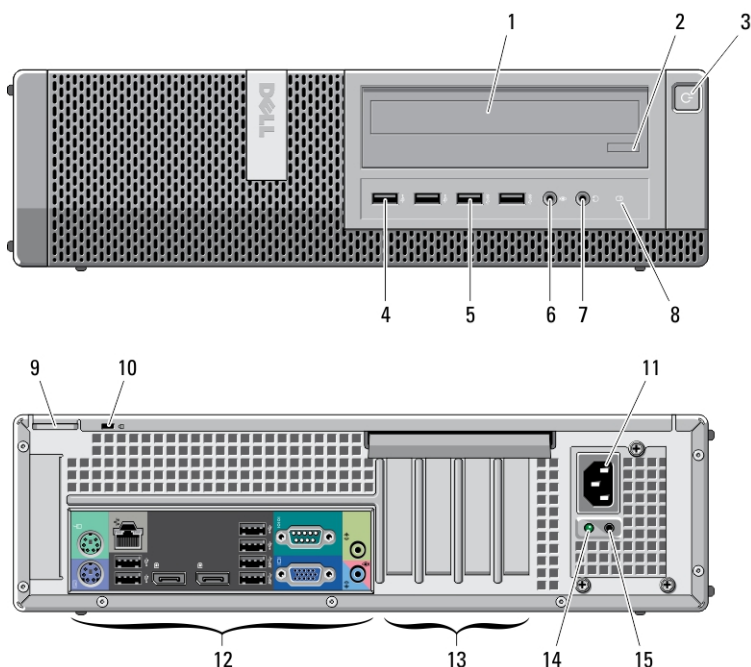

Skica 2. Pogled na namizni računalnik s sprednje in zadnje strani

- | | |
|---------------------------------------|----------------------------|
| 1. Optični pogon | 5. Priključka USB 3.0 (2) |
| 2. Gumb za odpiranje optičnega pogona | 6. Priključek za mikrofona |
| 3. Gumb za napajanje, lučka napajanja | 7. Priključek za slušalke |
| 4. Priključka USB 2.0 (2) | 8. Lučka dejavnosti pogona |

- | | |
|---------------------------------|--------------------------------------|
| 9. Obroč ključavnice | 13. Reže za razširitvene kartice (4) |
| 10. Reža za varnostni kabel | 14. Diagnostična lučka za napajanje |
| 11. Priključek za napajanje | 15. Diagnostični gumb za napajanje |
| 12. Priključki na hrbtni plošči | |

Mali pokončni in namizni računalnik — Pogled na hrbtno ploščo

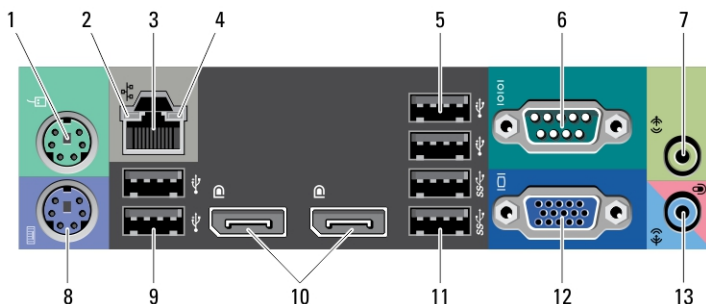

Skica 3. Pogled na hrbtno ploščo malega pokončnega in namiznega računalnika

- | | |
|---------------------------------------|------------------------------------------|
| 1. Priključek za miško | 8. Priključek za tipkovnico |
| 2. Lučka celovitosti omrežne povezave | 9. Priključka USB 2.0 (2) |
| 3. Priključek za omrežje | 10. Priključka DisplayPort (2) |
| 4. Lučka aktivnosti omrežja | 11. Priključka USB 3.0 (2) |
| 5. Priključka USB 2.0 (2) | 12. Priključek VGA |
| 6. Serijski priključek | 13. Priključek za vhodno linijo/mikrofon |
| 7. Priključek za izhodno linijo | |

Računalnik z majhnim ohišjem — Pogled s sprednje in zadnje strani

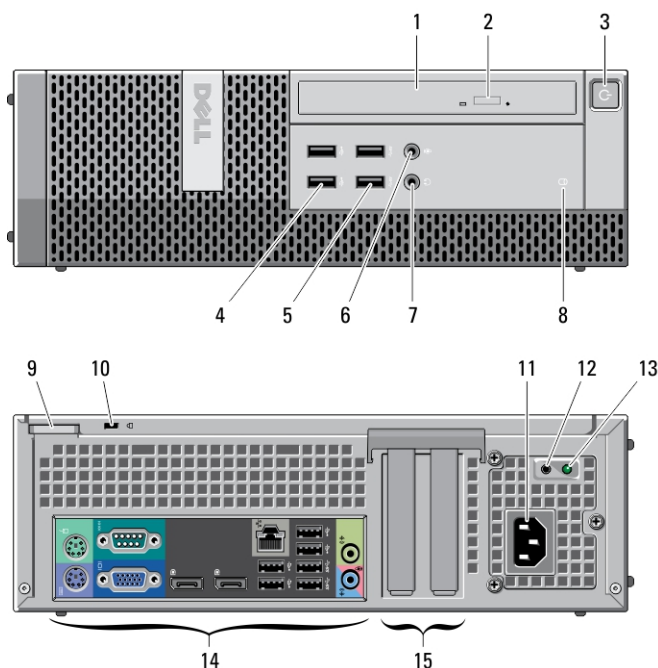

Skica 4. Pogled s sprednje in zadnje strani na računalnik z majhnim ohišjem

- | | |
|---------------------------------------|--------------------------------------|
| 1. Optični pogon | 9. Obroč ključavnice |
| 2. Gumb za odpiranje optičnega pogona | 10. Reža za varnostni kabel |
| 3. Gumb za napajanje, lučka napajanja | 11. Prikluček za napajanje |
| 4. Priključka USB 2.0 (2) | 12. Diagnostični gumb za napajanje |
| 5. Priključka USB 3.0 (2) | 13. Diagnostična lučka za napajanje |
| 6. Prikluček za mikrofona | 14. Priklučki na hrbtni plošči |
| 7. Prikluček za slušalke | 15. Reži za razširitvene kartice (2) |
| 8. Lučka dejavnosti pogona | |

Računalnik z majhnim ohišjem — Pogled na hrbtno ploščo

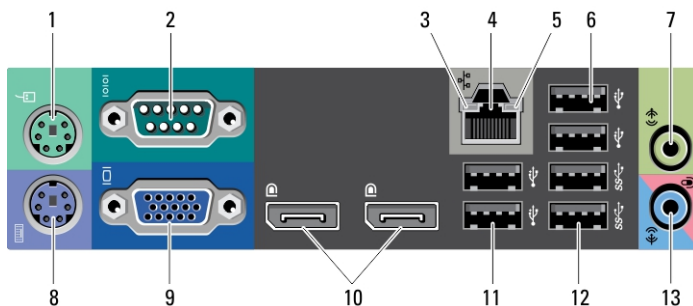

Skica 5. Pogled na hrbtno ploščo računalnika z majhnim ohišjem

- | | |
|---------------------------------|------------------------------------------|
| 1. Priključek za miško | 8. Priključek za tipkovnico |
| 2. Serijski priključek | 9. Priključek VGA |
| 3. Lučka celovitosti povezav | 10. Priključka DisplayPort (2) |
| 4. Priključek za omrežje | 11. Priključka USB 2.0 (2) |
| 5. Lučka aktivnosti omrežja | 12. Priključka USB 3.0 (2) |
| 6. Priključka USB 2.0 (2) | 13. Priključek za vhodno linijo/mikrofon |
| 7. Priključek za izhodno linijo | |

Računalnik z ultra majhnim ohišjem — Pogled s sprednje in zadnje strani

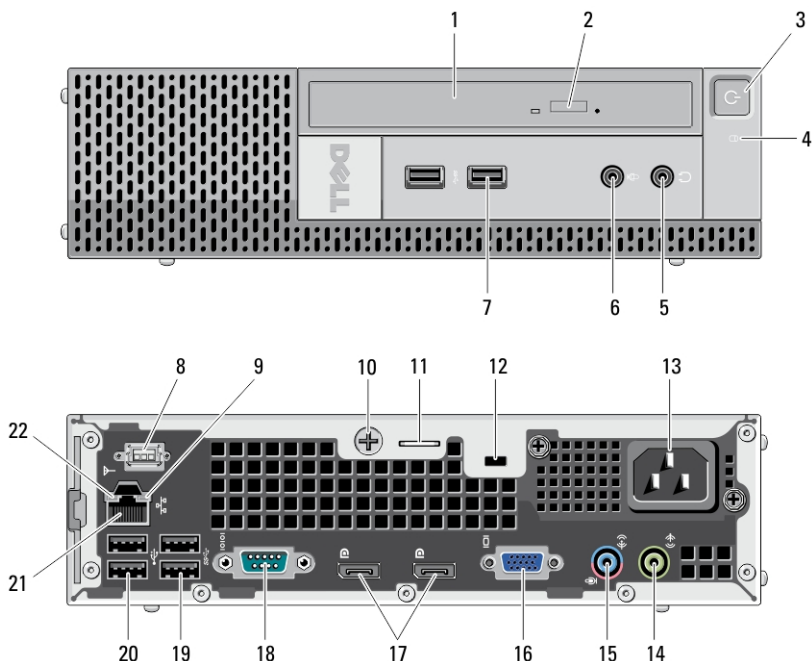

Skica 6. Pogled s sprednje in zadnje strani na računalnik z ultra majhnim ohišjem

- | | |
|---------------------------------------|------------------------------------------|
| 1. Optični pogon | 12. Reža za varnostni kabel |
| 2. Gumb za odpiranje optičnega pogona | 13. Priključek za napajanje |
| 3. Gumb za napajanje, lučka napajanja | 14. Priključek za izhodno linijo |
| 4. Lučka dejavnosti pogona | 15. Priključek za vhodno linijo/mikrofon |
| 5. Priključek za slušalke | 16. Priključek VGA |
| 6. Priključek za mikrofon | 17. Priključka DisplayPort (2) |
| 7. Priključka USB 3.0 (2) | 18. Serijski priključek |
| 8. Antena Wi-Fi (dodatna možnost) | 19. Priključka USB 3.0 (2) |
| 9. Lučka aktivnosti omrežja | 20. Priključka USB 2.0 (2) |
| 10. Zaskočni vijak | 21. Priključek za omrežje |
| 11. Obroč ključavnice | 22. Lučka celovitosti povezav |

Hitra namestititev



Opozorilo: Preden začnete postopke v tem poglavju, preberite varnostna navodila, ki so priložena računalniku. Za dodatne informacije o varnem delu si oglejte www.dell.com/regulatory_compliance.



OPOMBA: Nekatero naprave niso vgrajene, če jih niste naročili.

1. Monitor priključite z enim od naslednjih kablov:

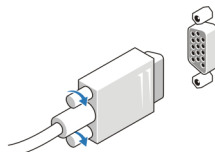

Skica 7. Vmesnik VGA

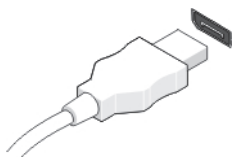

Skica 8. Kabel DisplayPort

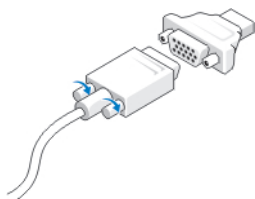

Skica 9. Vmesnik VGA na DisplayPort

2. Priključite tipkovnico ali miško USB (dodatna možnost).



Skica 10. Povezava USB

3. Priključite omrežni kabel (dodatna možnost).

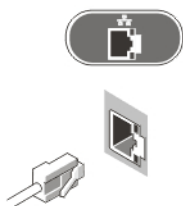

Skica 11. Omrežna povezava

4. Priključite napajalne kable.

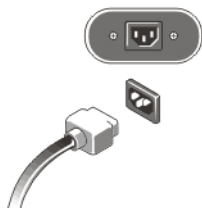

Skica 12. Priključitev napajanja

5. Pritisnite gumba za vklop na monitorju in računalniku.



Skica 13. Vklop

Tehnični podatki

-  **OPOMBA:** Ponudba se lahko razlikuje glede na regijo. Naslednji tehnični podatki so tisti, ki jih za dostavo z računalnikom zahteva zakon. Za več informacij o konfiguraciji računalnika kliknite **Start** → **Pomoč in podpora** ter izberite možnost za prikaz podatkov o vašem računalniku.

Napajanje	Mali pokončni računalnik	Namizni računalnik	Računalnik z majhnim ohišjem	Računalnik z ultra majhnim ohišjem
Napetost	100–240 V pri izmeničnem toku			
Gumbna baterija	3 V CR2032 litijeva gumbna baterija			
Moč	275 W	250 W	240 W	200 W
Največje odvajanje toplote	938,30 BTU/uro	853,00 BTU/uro	818,89 BTU/uro	682,40 BTU/uro



OPOMBA: Odvajanje toplote je izračunano z uporabo nazivne moči napajalnika.

Mere	Mali pokončni računalnik	Namizni računalnik	Računalnik z majhnim ohišjem	Računalnik z ultra majhnim ohišjem
Višina	360 mm (14,17 palcev)	360 mm (14,17 palcev)	290 mm (11,42 palcev)	237 mm (9,33 palcev)
Širina	175 mm (6,89 palcev)	102 mm (4,02 palcev)	93 mm (3,66 palcev)	65 mm (2,56 palcev)
Globina	417 mm (16,42 palcev)	410 mm (16,14 palcev)	312 mm (12,28 palcev)	240 mm (9,44 palcev)
Teža (najmanjša)	9,40 kg (20,72 funtov)	7,90 kg (17,42 funtov)	6,00 kg (13,22 funtov)	3,30 kg (7,28 funtov)

Okolje

Delovna temperatura od 10 °C do 35 °C

Iskanje dodatnih informacij in virov

Glejte varnostne dokumente in predpise, ki so bili priloženi vašemu računalniku, ter stran v zvezi s skladnostjo s predpisi www.dell.com/regulatory_compliance za več informacij o:

- najboljšem ravnanju glede varnosti,
- predpisanih certifikatih,
- ergonomiki.

Oglejte si www.dell.com za več informacij o:

- garanciji,
- določilih in pogojih (le za ZDA),
- licenčni pogodbi za končnega uporabnika.

Dodatne informacije o svojem izdelku dobite na support.dell.com/manuals.

Informacije v tem dokumentu se lahko spremenijo brez predhodnega obvestila.

© 2011 Dell Inc. Vse pravice pridržane.

Vsakršno razmnoževanje tega gradiva brez pisnega dovoljenja družbe Dell Inc. je strogo prepovedano.

Blagovne znamke uporabljene v tem dokumentu: Dell™, logotip DELL, Dell Precision™, Precision ON™, ExpressCharge™, Latitude™, Latitude ON™, OptiPlex™, Vostro™, and Wi-Fi Catcher™ do blagovne znamke družbe Dell Inc. Intel®, Pentium®, Xeon®, Core™, Atom™, Centrino® in Celeron® so registrirane blagovne znamke družbe Intel Corporation v ZDA in drugih državah. AMD® je registrirana blagovna znamka in AMD Opteron™, AMD Phenom™, AMD Sempron™, AMD Athlon™, ATI Radeon™ in ATI FirePro™ so blagovne znamke družbe Micro Devices, Inc. Microsoft®, Windows®, MS-DOS®, Windows Vista®, gumb start operacijskega sistema Windows Vista start in Office Outlook® so bodisi blagovne znamke ali registrirane blagovne znamke družbe Microsoft Corporation v Združenih državah in/ali drugih državah. Blu-ray Disc™ je blagovna znamka v lasti združenja Blu-ray Disc Association (BDA) in z licenco uporabljena za zgoščenke in predvajalnike. Oznaka Bluetooth® je registrirana blagovna znamka v lasti družbe Bluetooth® SIG, Inc. in kakršnakoli uporaba te oznake s strani družbe Dell Inc. je pod licenco. Wi-Fi® je registrirana blagovna znamka združenja Wireless Ethernet Compatibility Alliance, Inc.

Druge blagovne znamke in blagovna imena, ki so uporabljena v tem dokumentu, se nanašajo na subjekte, katerih last so oznake in imena izdelkov. Družba Dell Inc. zavrača kakršenkoli lastniški interes v blagovne znamke in blagovna imena, razen tistih, ki so v njeni lasti.